



# UPHORIK クイックスタート

LINN

Uphorik フォノ・ステージのクイックスタート・ガイド

LINN Uphorik フォノ・プリアンプをご購入いただきまして、ありがとうございます。このクイックスタート・ガイドには、基本的な開梱や接続の方法が記載されています。詳細説明については、『Uphorik オンライン・マニュアル』をご覧ください。

## 重要:

このシートには、ご使用になるフォノ・プリアンプの開梱および設定に関するガイダンスが記載されています。重要な安全情報については、印刷版『安全情報』の小冊子を、また Uphorik フォノ・プリアンプの使用に関する詳細説明についてはオンライン・マニュアルをご覧ください。

## 開梱

- ・ 製品を取り出し、平らな面に置きます
- ・ Uphorik の今後の搬送に備え、すべての梱包資材を保管しておくようにしてください

## 内容物

- ・ 1x Uphorik フォノ・プリアンプ
- ・ 1x 電源ケーブル
- ・ 1x ブラック・インターコネクトケーブル(ペア)
- ・ 1x 『重要な安全情報』の小冊子
- ・ 1x フォームパッキン

## 設置

- ・ 製品を平らで安定したリジッドな面に置きます
- ・ Uphorik の裏面のカートリッジ設定を変更するときは、フォームパッキンを利用して、製品の天板を保護します
- ・ トーンアーム・ケーブルが、電源ケーブル、スピーカーケーブル、その他の接続ケーブルに近づきすぎないようにします
- ・ コンポーネントは積み重ねないようにし、他の熱源の近くに置かないようにします
- ・ 通気性を保つため、製品の周りには若干のスペースを設けて下さい

## 接続

1. 接続を行う前に、ご使用中のパワーアンプの電源を切ってください。
2. ご使用中のカートリッジ・タイプ (MM 型または MC 型) について、ご希望の接続タイプ (フォノ/RCA、またはバランスド/XLR) を使用して接続します。
3. MM/MC スイッチを適切な設定にセットします
4. 電源ケーブルを接続し、ユニットの電源を入れます

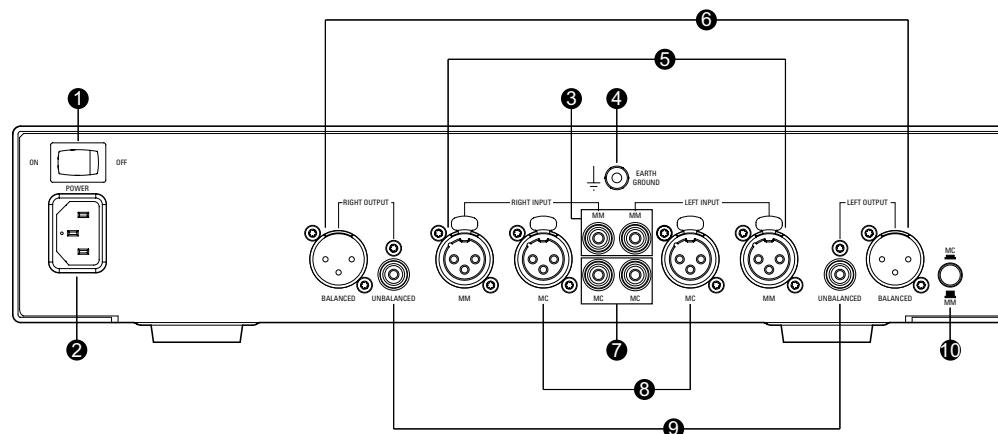

- ① 電源スイッチ - 電源の ON と OFF
- ② 電源入力 - 電源ケーブルを接続
- ③ MM 型入力 (L/R) - フォノ/RCA
- ④ Earth Ground (アース) - アース線の確実な接続
- ⑤ MM 型入力 (L/R) - バランスド/XLR
- ⑥ バランスド/XLR 出力 (L/R)
- ⑦ MC 型入力 (L/R) - フォノ/RCA
- ⑧ MC 型入力 (L/R) - バランスド/XLR
- ⑨ アンバランス/RCA 出力 (L/R)
- ⑩ MM 型/MC 型スイッチ - MC 型は押し入れ、MM 型は押し出しポジション







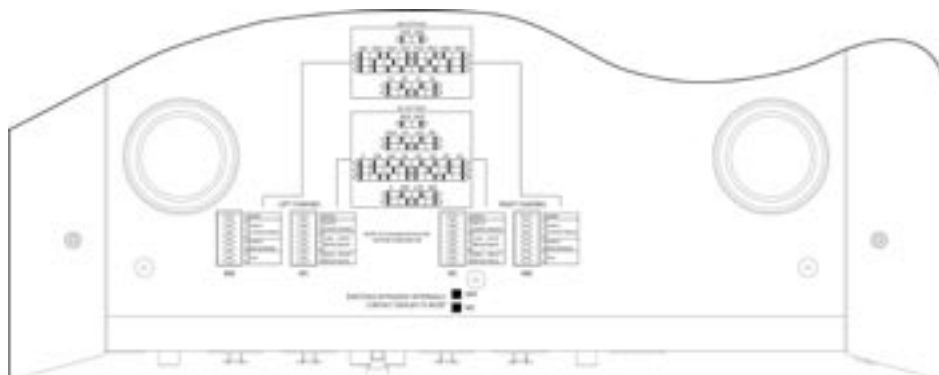

















## カートリッジ設定

設置されたカートリッジについて、Uphorik の下部にある切替設定を使用して、入力インピーダンスを設定します。左右のチャンネルの設定が同じであることを確認します。切り替え設定時は、プリアンプをミュートしておくことをお勧めします。

適切な値については、ご使用中のカートリッジメーカーの製品取扱説明書をご覧ください。また、弊社以外の一般的なカートリッジ、およびお手持ちのカートリッジの設定の最適化方法については、『Uphorik オンライン・マニュアル』をご覧ください。



LINN カートリッジの最適な設定は、以下のとおりです。

ADIKT	AKIVA	KLYDE
 1 +44dB	 1 +64dB	 1 +64dB
 2  3  4 105pF	 2  3 1NF	 2  3 1NF
 5  6 47k	 4  5 42R  6	 4  5 53R  6
 7  8	 7  8	 7  8

## 操作

出力が高すぎる場合、「レベル・クリッピング」が発生していることを示すため、前面パネルの LED が暗くなります。前面パネルの LED が常にクリッピングを示している場合、カートリッジに対しては増幅度設定を下げる必要があります。

## オンライン・マニュアル

ご使用中のフォノ・プリアンプの操作に関する詳細説明が記載された、LINN Uphorik の最新版『オンライン・マニュアル』をご覧ください。

## 保証

ご購入から30日以内に [www.linn.co.uk/warranty](http://www.linn.co.uk/warranty) にアクセスし、5 年間延長保証について製品を登録してください。

## Linn Records

[www.linnrecords.com](http://www.linnrecords.com) にアクセスして、アナログ (180 g 盤) でお聴きになれる録音のセレクションをご覧ください。

### Linn Products Limited

Glasgow Road, Waterfoot, Eaglesham,  
Glasgow G76 0EQ, Scotland, UK

• 電話: +44 (0)141 307 7777 • ファックス: +44 (0)141 644 4262  
• ヘルプライン: 0500 888909 • 電子メール: [helpline@linn.co.uk](mailto:helpline@linn.co.uk)  
• ウェブサイト: [www.linn.co.uk](http://www.linn.co.uk)



LINN